

Код производителя указан на упаковке в соответствии к буквой:

А - ООО «МК БТС», г. Пенза, ул. Карпинского, двлд.99, офис 3

Б - ООО «Мебелони», Пензенская область, г. Пенза, ул. Рябова, стр. 7Д

Инструкция по сборке и эксплуатации мебели

Набор мебели для спальни «Британика»

Комод

02-26.003

Габаритные размеры

Ширина: 800 мм

Глубина: 510 мм

Высота: 952 мм



4 ящика:

максимальная нагрузка

на ящик - 15 кг.

ОБЩИЕ ТЕХНИЧЕСКИЕ УКАЗАНИЯ

Настоятельно рекомендуем перед началом сборки внимательно ознакомьтесь с данной инструкцией, проверить наличие всех деталей и фурнитуры согласно комплектующим ведомостям, убедиться в их качестве (отсутствие царапин, сколов, вмятин и т.д.) т.к. претензии по количеству комплектующих и качеству изделия после сборки не принимаются

Сборку советуем производить вдвоём на ровной поверхности, в качестве подкладочного материала рекомендуем использовать гофрокартон от упаковок.

Производитель оставляет за собой право вносить изменения не нарушающих внешнего вида и габаритных размеров изделия (замена крепежной фурнитуры, ножек, ручек и т. д. на аналоги).

Правила эксплуатации

Для длительного сохранения эксплуатационных и эстетических качеств мебели необходимо соблюдать следующие правила по уходу за мебелью во время ее эксплуатации:

- эксплуатировать мебель в сухом, проветриваемом помещении с температурой воздуха от +10 С до +40 С и относительной влажностью воздуха не более 70%
- в процессе эксплуатации мебели возможно ослабление крепежной фурнитуры - необходимо ее поправлять
- при эксплуатации изделий имеющие декоративные решения в виде стекла или зеркал необходимо помнить, что эксплуатация стекла и зеркал с трещиной сопряжено с риском получения травм. Следует немедленно заменить стекло/зеркало при появлении трещин.
- не допускать скопления влаги на поверхностях изделия во избежание набухание щитов и отклейки кромок
- беречь поверхности от механических повреждений, не ставить на поверхность горячие предметы
- при чистке использовать влажную ткань с применением специальных средств по уходу за мебелью с последующей протиркой поверхностей насухо
- не допускайте попадания на поверхность веществ, таких как растворители, бензин, обезжиривающие средства и др.

Гарантийные обязательства

- Изготовитель гарантирует соответствие мебели требованиям ГОСТ 16371-2014, ТР ТС 025/2012, при соблюдении условий транспортировки, хранения, сборки (для мебели, поставляемой в разобранном виде), эксплуатации.
- Срок службы изделия - 5 лет (при соблюдении условий эксплуатации мебели).
- Гарантийный срок эксплуатации мебели - 24 месяца.

EAC

Набор мебели для спальни «Британика»

Комод
02-26.003

Срок службы изделия - 5 лет









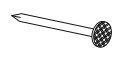

Срок гарантии - 24 месяца

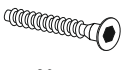
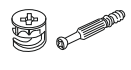
Соответствует требованиям
ТР ТС 025/2012

Производитель в соответствии с буквой
А - ООО «МК БТС», г. Пенза, ул. Карпинского, двлд.99, офис 3
Б - ООО «Мебелони», Пензенская область, г. Пенза, ул. Рябова, стр. 7Д

Дата изготовления _____

Комплектовочная ведомость				
Поз.	Наименование	Длина	Ширина	Кол-во
1	Боковина	900	490	1
2	Боковина	900	490	1
8	Крышка	800	510	1
9	Крышка нижняя	800	510	1
20	Вязка ящика	711	142	4
23	Бок ящика	450	142	8
29	Фасад	221	796	4
39	ЛДВП	796	463	2
38	ЛДВП	739	452	4
Брус соединительный 768				1

Гвозди 2x20  90 шт.	Заглушка для эксцентрика  20 шт.	Заглушка для евровинта  16 шт.	Евровинт 6x50  20 шт.	Эксцентриковая стяжка  20 кмп.
Евроключ  1 шт.	Ручка BTS №31  4 шт.	Опора прямоугольная 20 мм.  4 шт.	Шкант 8x30  4 шт.	Шуруп 4x16  50 шт.
		Уголок под шуруп  1 шт.	Стяжка межсекционная D5x32  1 шт.	Направляющая роликовая 450 мм.  4 кмп.

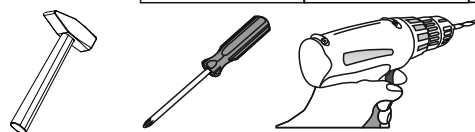

Необходимый инструмент для сборки.
Рекомендуем сборку производить вдвоем.
Качество мебели зависит от качества сборки.
Рекомендуем доверить сборку специалистам.

1

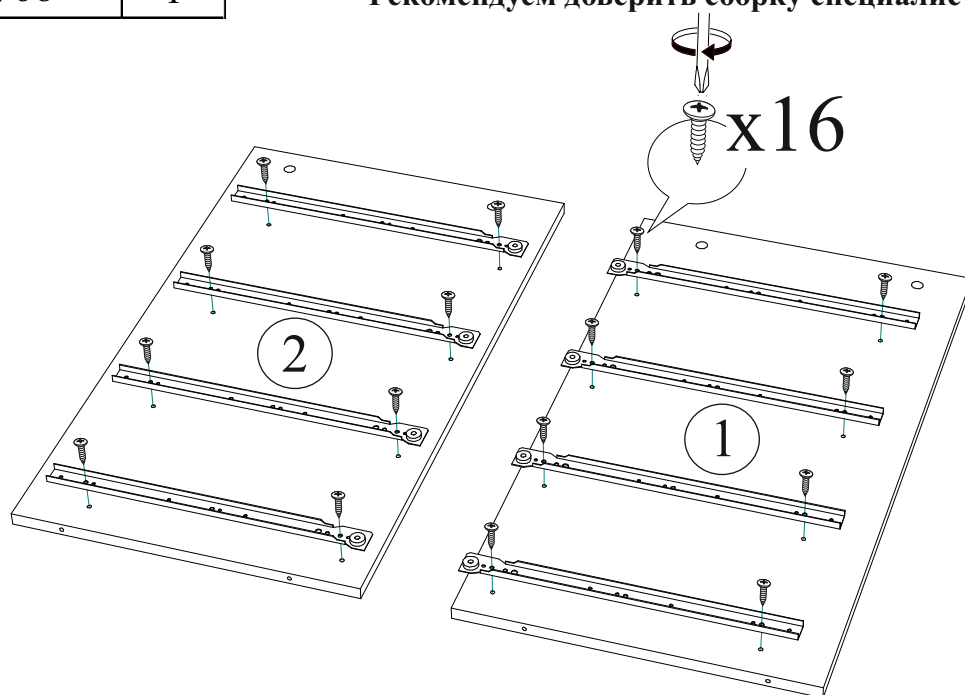

2

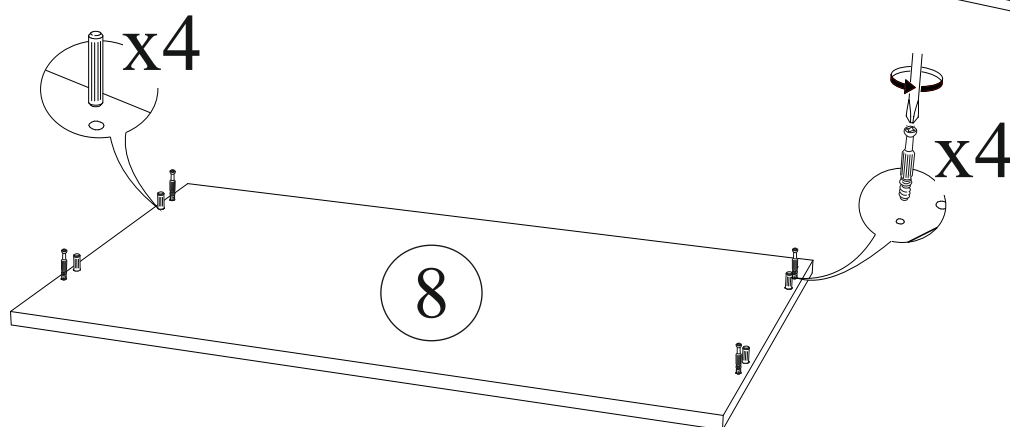

Уважаемый покупатель!

Убедительная просьба сохранять упаковку до полной сборки изделия!

В случае обнаружения брака/дефекта обязательно сфотографировать выявленный дефект и этикетку на упаковке.

На фотографии должно быть четко видно: наименование изделия, дату изготовления и номер бригады.

Претензии по качеству без фотографии этикетки не принимаются.

ЕАС Гостиная «ВЕНЕЦИЯ» Цвет: ВЕНГЕ-ЛОРЕДО БТС 01-21.000	Гарантия 24 мес. Срок службы - 7 лет.	Дата
	№ УПАКОВКИ 1/8	01.01.2016
Название: БОКОВИНЫ		Бригада
		Бригада 1

3

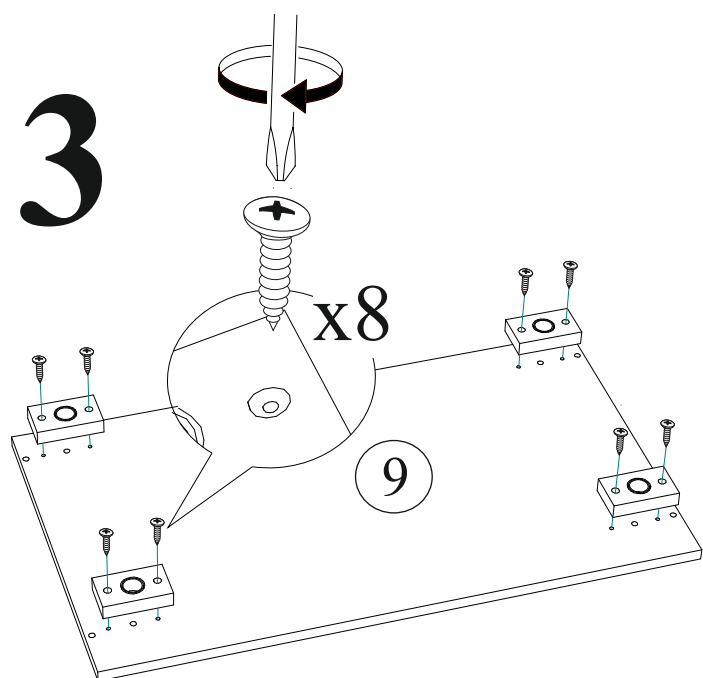

4

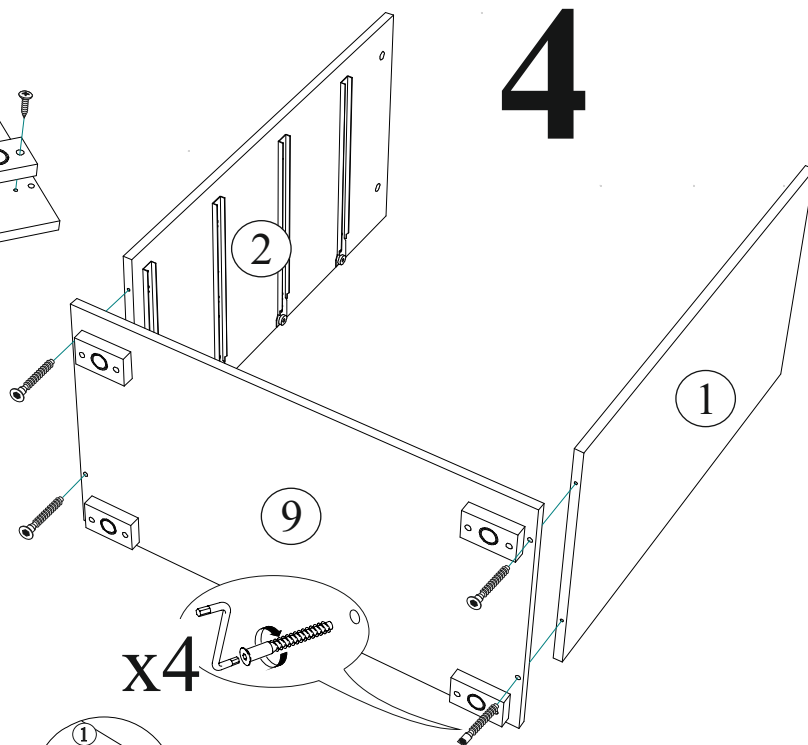

5

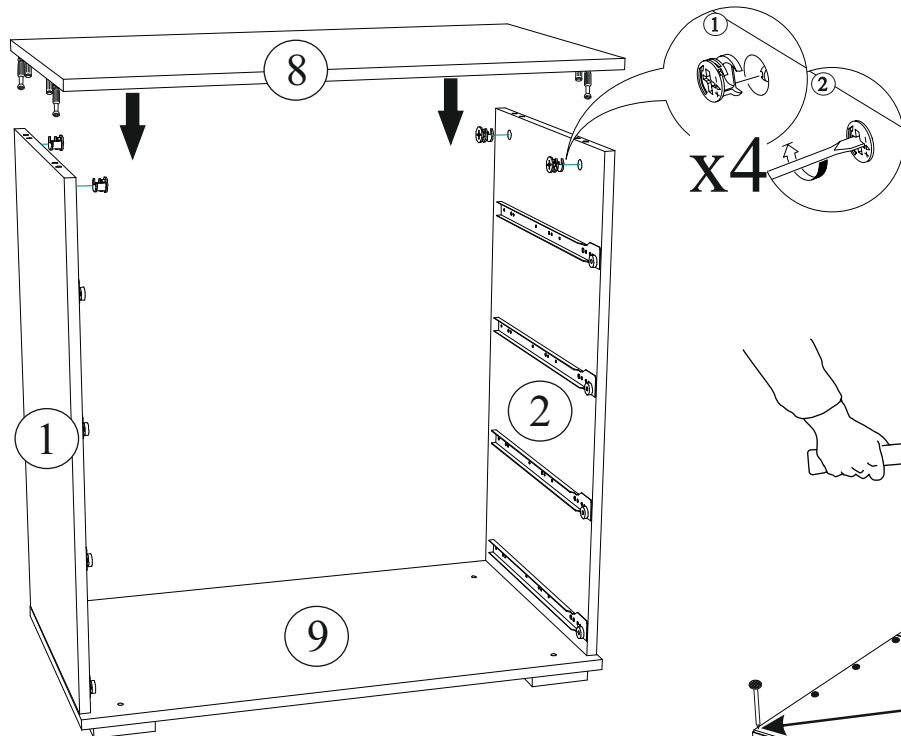

6

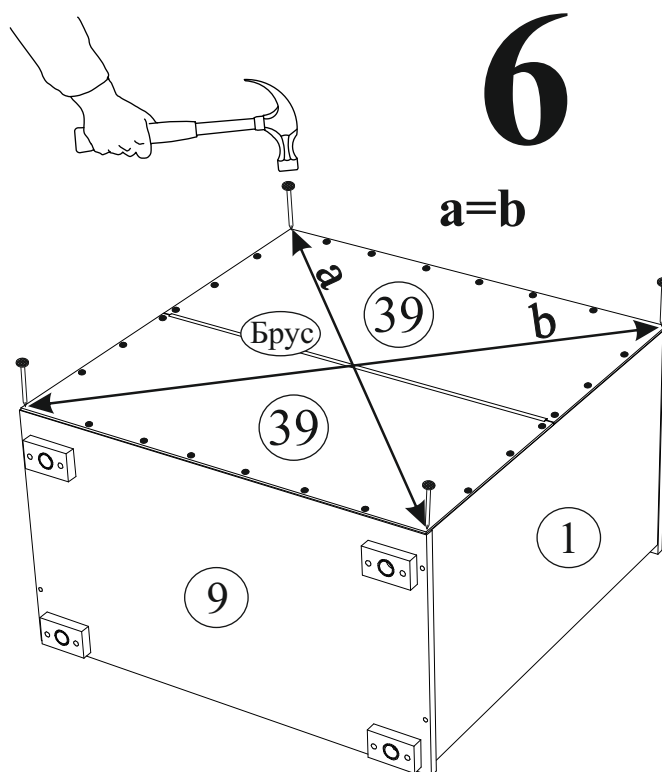

7 Сборка выдвижного ящика

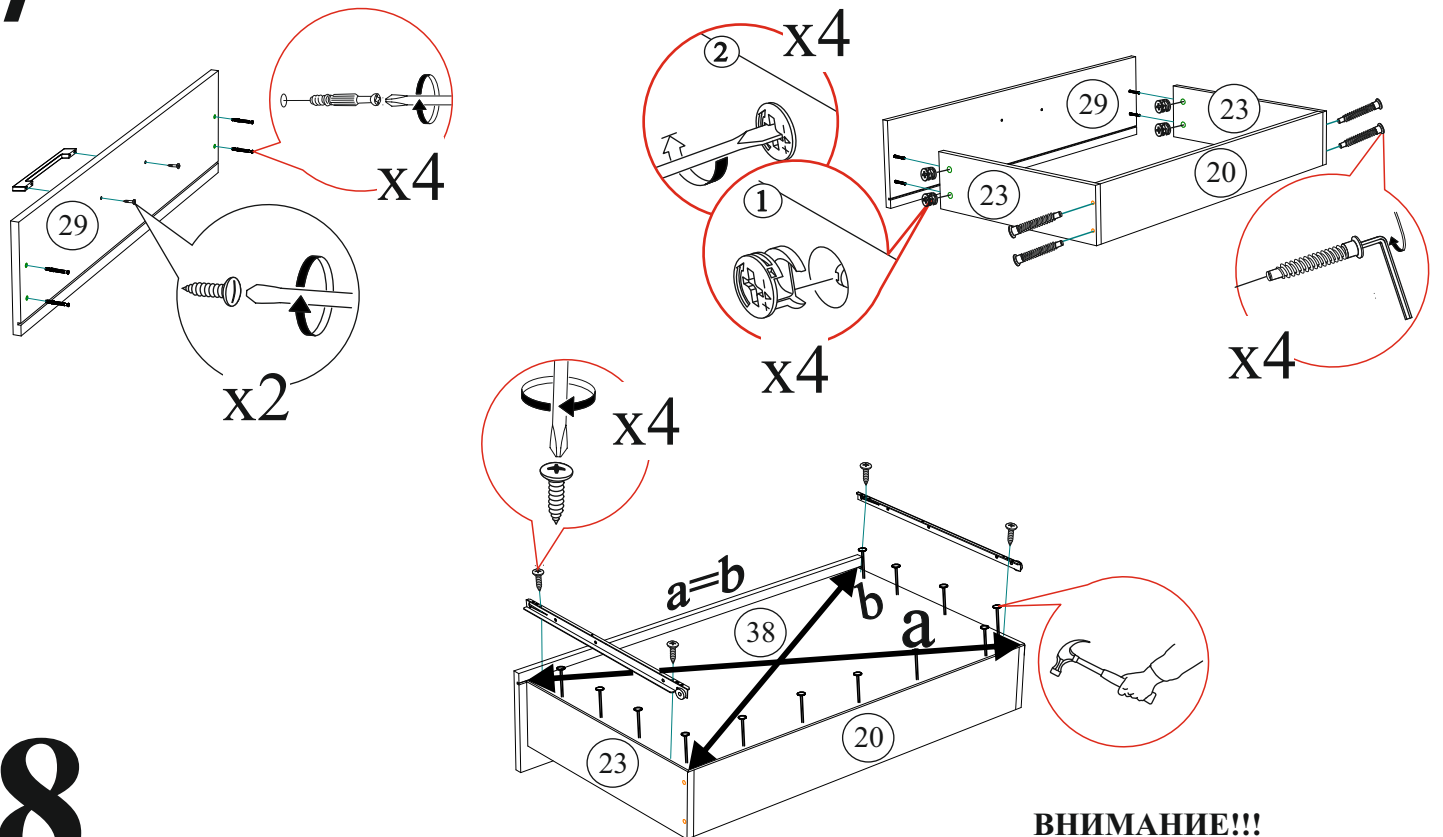

8

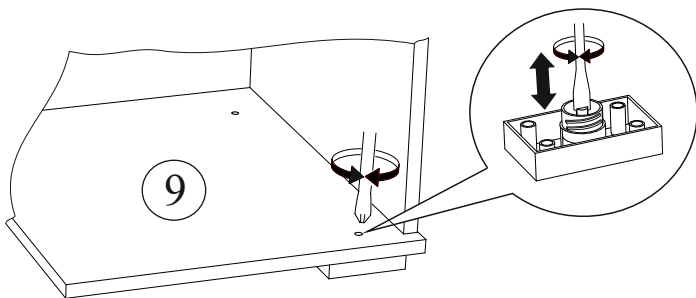

ВНИМАНИЕ!!!

Боковины ящика закромлены с одной стороны, поэтому отверстия под стяжку направлены в одну сторону.

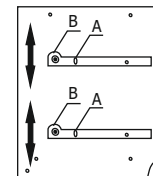

Регулировка направляющих по высоте: отверстие в точке А позволяет подогнать направляющую по высоте. Затем необходимо закрепить положение направляющей в точке В.

В свободные отверстия вставить тех. заглушки

9

ВНИМАНИЕ!!!

Не тяните за открытые створки! Не вставляйте на открытые ящики!

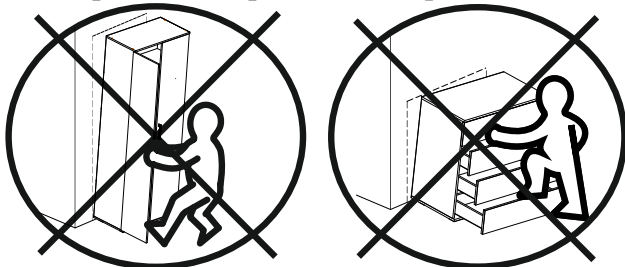

Рекомендуем закрепить мебель к стене или к другой мебели.



Уважаемый покупатель!

Выражаем Вам искреннюю благодарность за выбор нашей мебели!