

Код производителя указан на упаковке в соответствии с буквой:

А - ООО «МК БТС», г. Пенза, ул. Карпинского, д/д.99, офис 3

Б - ООО «Мебелони», Пензенская область, г. Пенза, ул. Рябова, стр. 7Д

Инструкция по сборке и эксплуатации мебели

Набор мебели для гостиной «Милан»

Шкаф многоцелевого назначения ШК-32

01-69.009

Габаритные размеры

Ширина (мм): 902

Высота (мм): 2088

Глубина (мм): 346

максимальная нагрузка
на полку - 10 кг.

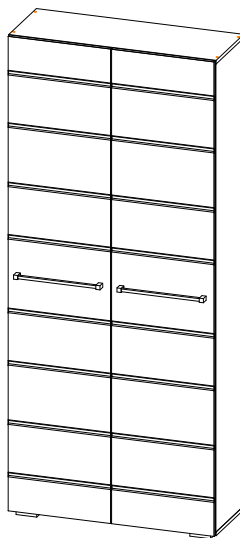

ОБЩИЕ ТЕХНИЧЕСКИЕ УКАЗАНИЯ

Настоятельно рекомендуем перед началом сборки внимательно ознакомиться с данной инструкцией, проверить наличие всех деталей и фурнитуры согласно комплектовочным ведомостям, убедиться в их качестве (отсутствие царапин, сколов, вмятин и т.д.), т.к. претензии по количеству комплектующих и качеству изделия после сборки не принимаются.

Сборку советуем производить вдвоём на ровной поверхности, в качестве подкладочного материала рекомендуем использовать гофрокартон от упаковок.

Производитель оставляет за собой право вносить изменения, не нарушающие внешнего вида и габаритных размеров изделия (замена крепежной фурнитуры, ножек, ручек и т. д. на аналоги).

Правила эксплуатации

Для длительного сохранения эксплуатационных и эстетических качеств мебели необходимо соблюдать следующие правила по уходу за мебелью во время ее эксплуатации:

- эксплуатировать мебель в сухом, проветриваемом помещении с температурой воздуха от +10 С до +40 С и относительной влажностью воздуха не более 70%
- в процессе эксплуатации мебели возможно ослабление крепежной фурнитуры - необходимо ее поправлять
- при эксплуатации изделий, имеющих декоративные решения в виде стекла или зеркал, необходимо помнить, что эксплуатация стекла и зеркал с трещиной сопряжено с риском получения травм. Следует немедленно заменить стекло/зеркало при появлении трещин
- не допускать скопления влаги на поверхностях изделия во избежание набухания щитов и отклейки кромок
- беречь поверхности от механических повреждений, не ставить на поверхность горячие предметы
- при чистке использовать влажную ткань с применением специальных средств по уходу за мебелью с последующей протиркой поверхностей насухо
- не допускайте попадания на поверхность таких веществ, как растворители, бензин, обезжиривающие средства и др.

Гарантийные обязательства

- Изготовитель гарантирует соответствие мебели требованиям ГОСТ 16371-2014, ТР ТС 025/2012 при соблюдении условий транспортировки, хранения, сборки (для мебели, поставляемой в разобранном виде), эксплуатации.
- Срок службы изделия - 5 лет (при соблюдении условий эксплуатации мебели).
- Гарантийный срок эксплуатации мебели - 24 месяца.

EAC

Набор мебели для гостиной «Милан»
Шкаф многоцелевого назначения ШК-32
01-69.009

Срок службы изделия - 5 лет
Срок гарантии - 24 месяца











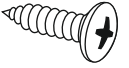

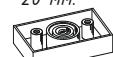
Соответствует требованиям
ТР ТС 025/2012

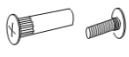
Производитель в соответствии с буквой
А - ООО «МК БТС», г. Пенза, ул. Карпинского, д/д.99, офис 3
Б - ООО «Мебелони», Пензенская область, г. Пенза, ул. Рябова, стр. 7Д

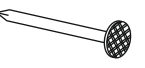
Дата изготовления _____

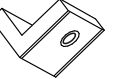
Комплектовочная ведомость

| Поз. | Наименование | Длина | Ширина | Кол-во | Упаковка |
|--------|---------------------|-------|--------|--------|----------|
| Б200 | Боковина | 2036 | 330 | 2 | №1 |
| Ств102 | Створка | 2064 | 446 | 2 | |
| Л135 | ЛДВП | 1220 | 448 | 2 | |
| Л136 | ЛДВП | 420 | 896 | 2 | |
| 10 | Брус соединительный | 1224 | | 1 | №2 |
| К157 | Крышка | 902 | 330 | 1 | |
| К158 | Крышка | 902 | 330 | 1 | |
| В140 | Вязка | 868 | 330 | 2 | |
| П041 | Полка | 868 | 330 | 2 | |

| | | | |
|---|---|---|---|
| Шуруп 4x16  44 шт. | Евровинт 6x50  8 шт. | Опора прямоугольная 20 мм.  4 шт. | Эксцентриковая стяжка  8 шт. |
| Стяжка межсекционная D5x32  1 шт. | Ручка BTS №39 352 мм.  2 шт. | Петля 4-х шарнирная накладная  8 шт. | Гвоздь 2x20  54 шт. |
| Евроключ  1 шт. | Краб (для гвоздя)  12 шт. | Навес угловой с заглушкой  2 шт. | Заглушка технологическая Ф8  4 шт. |
| | | Полкодержатель (хром)  8 шт. | Заглушка для евровинта  4 шт. |

Качество мебели зависит от качества сборки.
Рекомендуем доверить сборку специалистам.

1

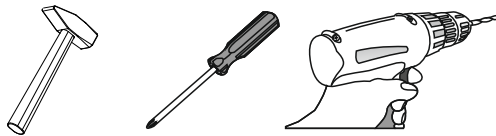

Необходимый инструмент для сборки.
Рекомендуем сборку производить вдвоем.

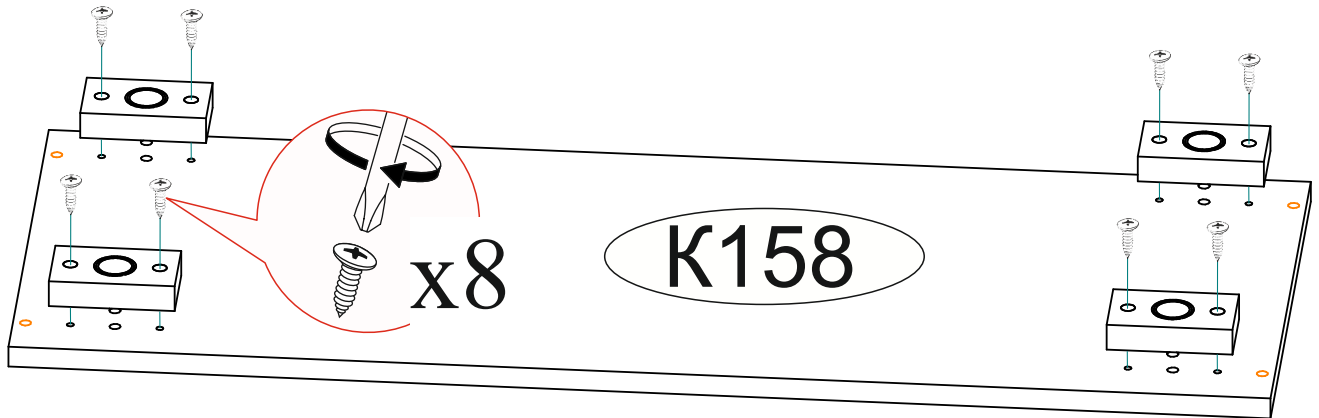

2

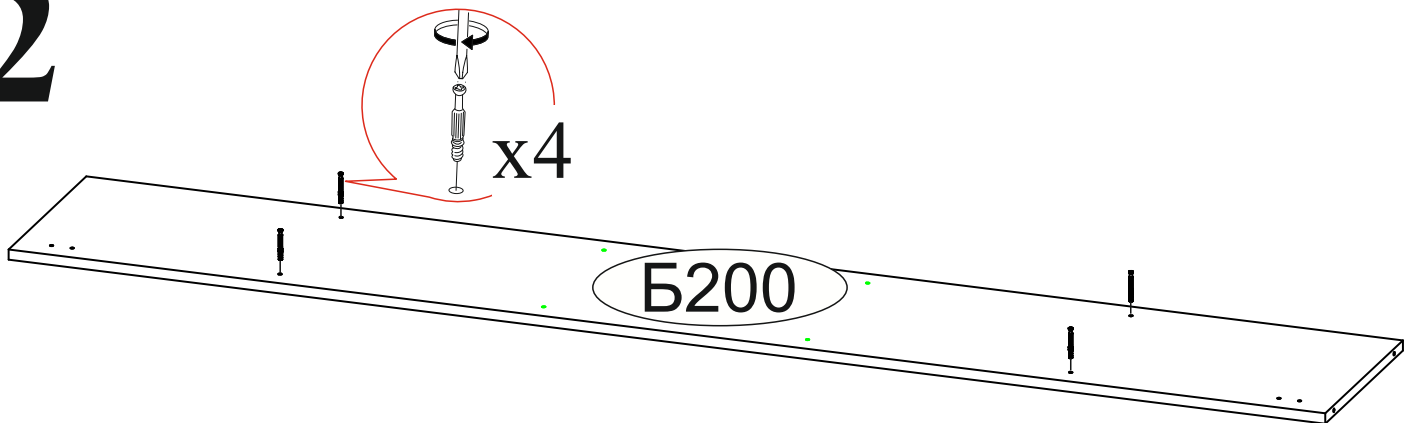

Уважаемый покупатель!

Убедительная просьба сохранять упаковку до полной сборки изделия!

В случае обнаружения брака/дефекта обязательно сфотографировать выявленный дефект и этикетку на упаковке.
На фотографии должно быть четко видно: наименование изделия, дату изготовления и номер бригады.
Претензии по качеству без фотографии этикетки не принимаются.

| | | |
|--|--|----------------------|
| ЕАС Гостиная «ВЕНЕЦИЯ» Цвет: ВЕНГЕ-ЛОРЕДО БТС 01-21.000 | Гарантия 24 мес. Срок службы - 7 лет. | Дата |
| | № УПАКОВКИ 1/8 | 01.01.2016 |
| Название: БОКОВИНЫ | | Бригада Бригада 1 |

3

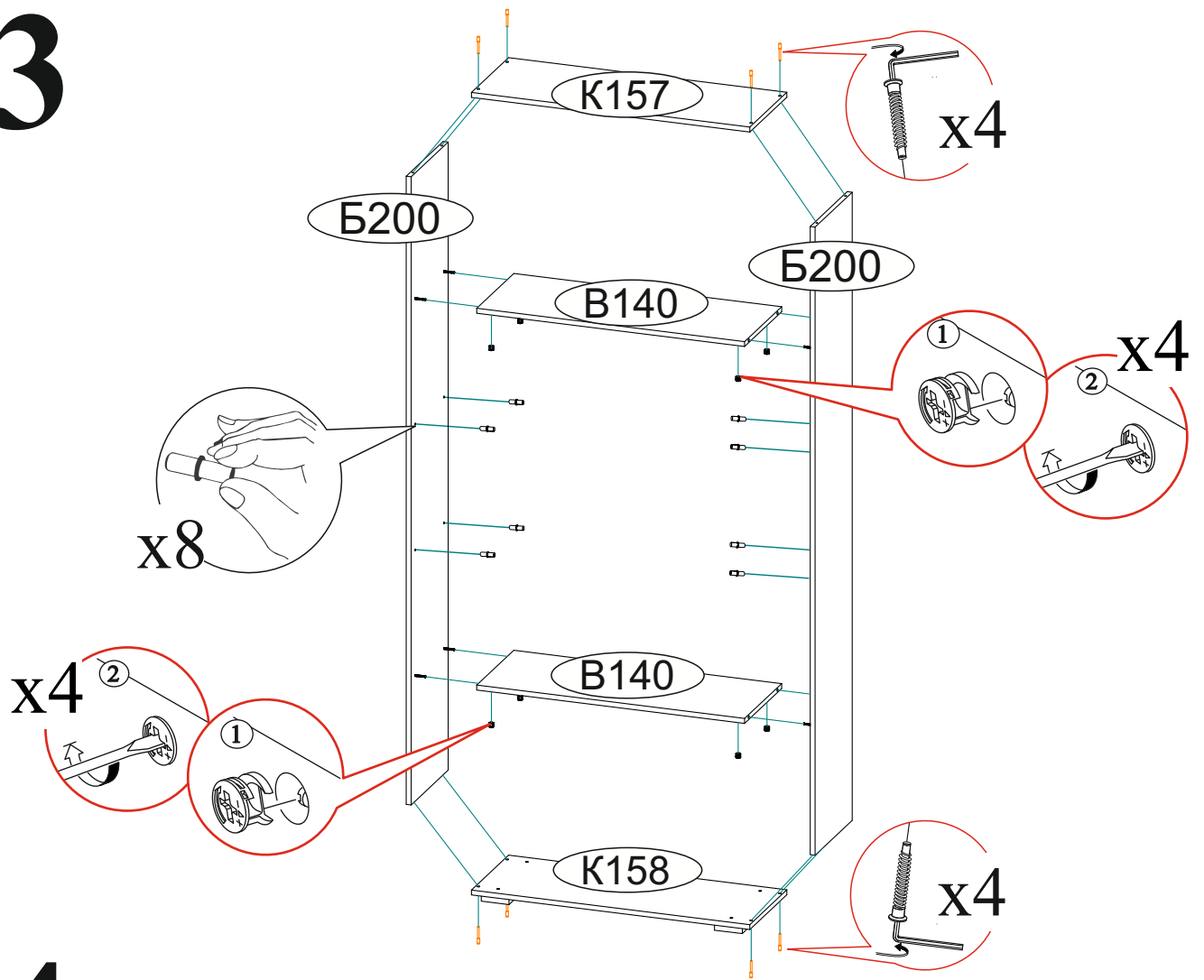

4

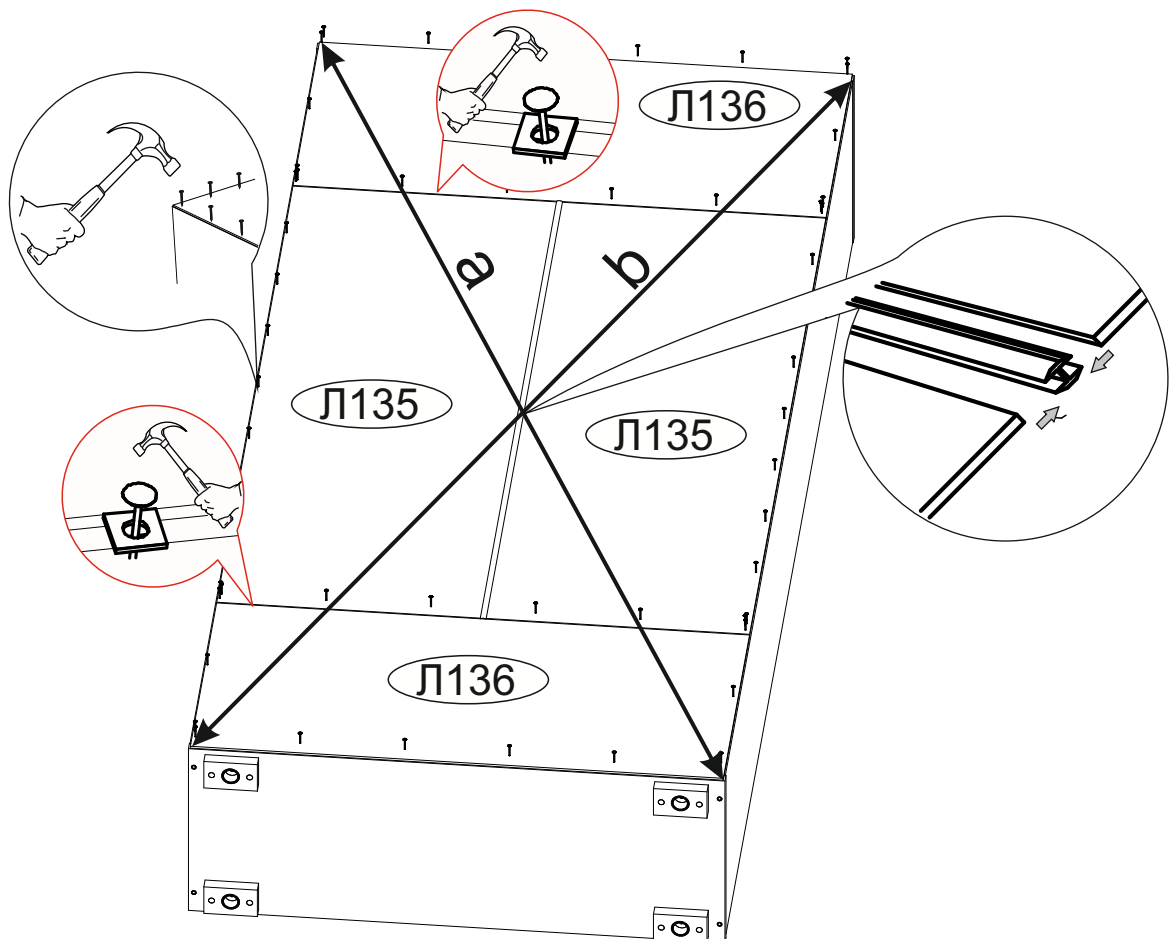

5

Закрепить навес угловой к крышке K157 с внутренней стороны, затем закрепить шкаф через лдвп Л136 к стене

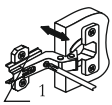
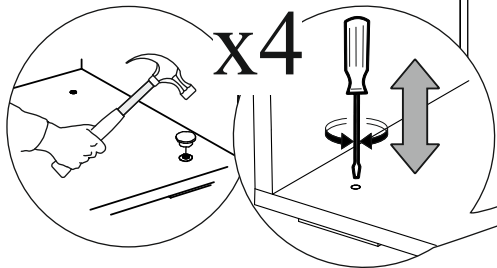
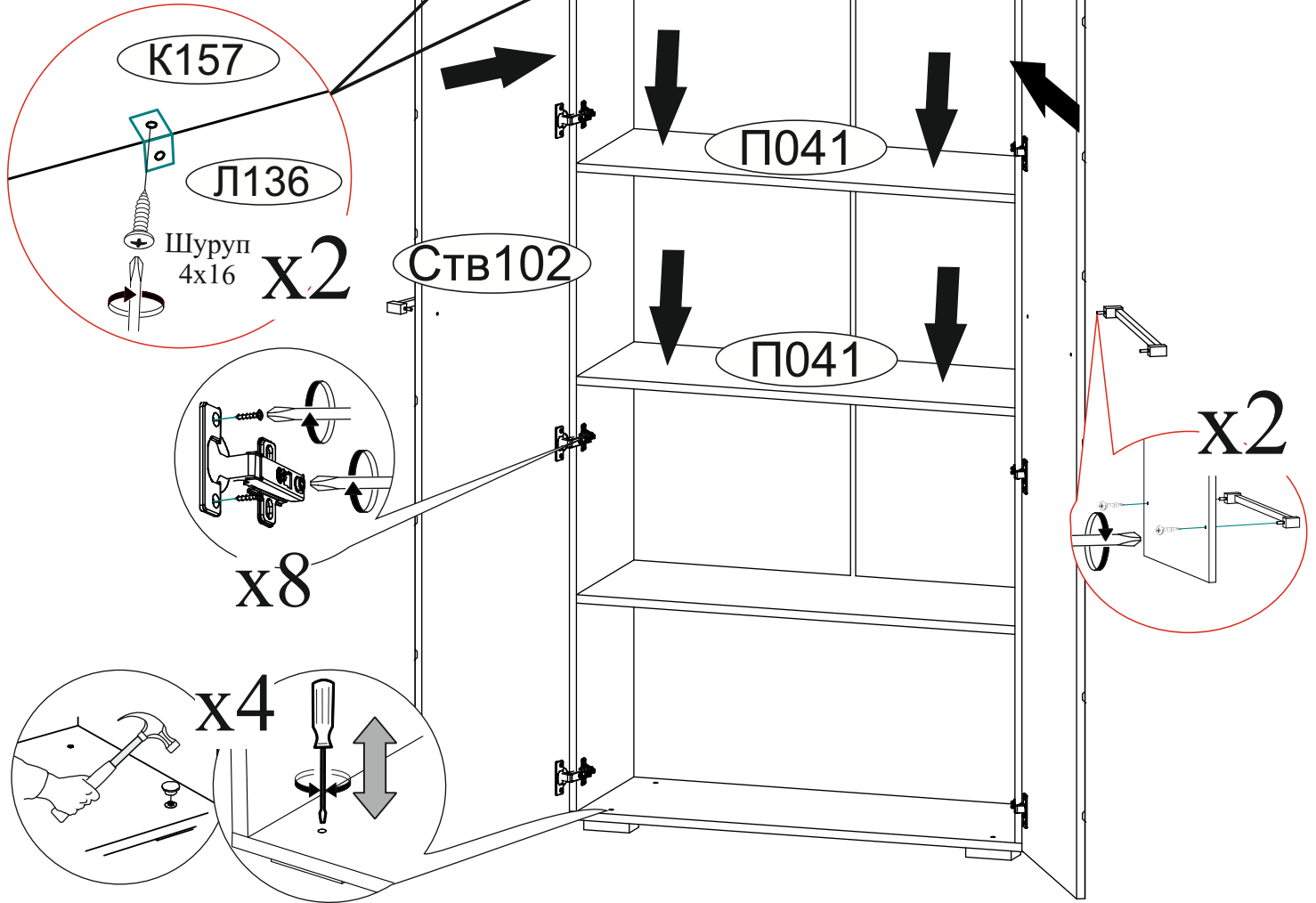

Регулировка створки по глубине

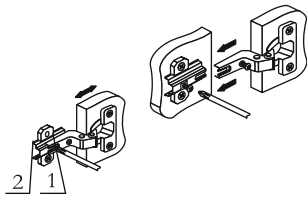

Регулировка створки по ширине

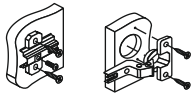

Регулировка створки по высоте

ВНИМАНИЕ!!!

Не вставляйте на открытые ящики!

Не тяните за открытые створки!



Рекомендуем закрепить мебель к стене или к другой мебели.

Уважаемый покупатель!

Выражаем Вам искреннюю благодарность за выбор нашей мебели!