

Код производителя указан на упаковке в соответствии с буквой:

А - ООО «МК БТС», г. Пенза, ул. Карпинского, д/д.99, офис 3

Б - ООО «Мебелони», Пензенская область, г. Пенза, ул. Рябова, стр. 7Д

Инструкция по сборке и эксплуатации мебели

Набор мебели для детской комнаты «Тойс»

Шкаф для одежды ШК - 07

13-16.009

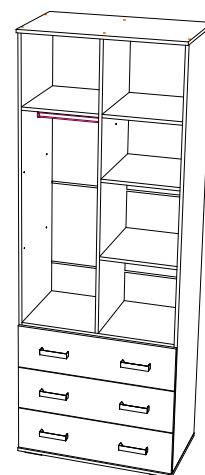
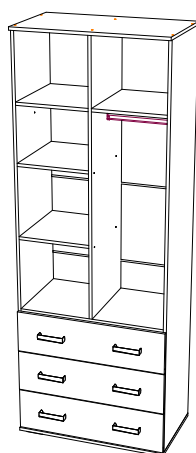
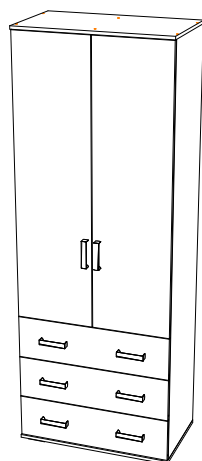

Габаритные размеры

Ширина (мм): 802

Высота (мм): 2176

Глубина (мм): 460

Модуль универсальный,
собирается как на левую,
так и на правую сторону.

ОБЩИЕ ТЕХНИЧЕСКИЕ УКАЗАНИЯ

Настоятельно рекомендуем перед началом сборки внимательно ознакомиться с данной инструкцией, проверить наличие всех деталей и фурнитуры согласно комплектовочным ведомостям, убедиться в их качестве (отсутствие царапин, сколов, вмятин и т.д.) т.к. претензии по количеству комплектующих и качеству изделия после сборки не принимаются

Сборку советуем производить вдвоем на ровной поверхности, в качестве подкладочного материала рекомендуем использовать гофрокартон от упаковок.

Производитель оставляет за собой право вносить изменения не нарушающих внешнего вида и габаритных размеров изделия (замена крепёжной фурнитуры, ножек, ручек и т. д. на аналоги).

Правила эксплуатации

Для длительного сохранения эксплуатационных и эстетических качеств мебели необходимо соблюдать следующие правила по уходу за мебелью во время ее эксплуатации:

- эксплуатировать мебель в сухом, проветриваемом помещении с температурой воздуха от +10 С до +40 С и влажностью воздуха не более 70%
- в процессе эксплуатации мебели возможно ослабление крепежной фурнитуры - необходимо ее поправлять
- при эксплуатации изделий имеющие декоративные решения в виде стекла или зеркал необходимо помнить, что эксплуатация стекла и зеркал с трещиной сопряжено с риском получения травм. Следует немедленно заменить стекло/зеркало при появлении трещин.
- не допускать скопления влаги на поверхностях изделия во избежание набухания щитов и отклейки кромок
- беречь поверхности от механических повреждений, не допускать повреждения защитного слоя УФ-печати и воздействия высоких температур.
- протирать изделия влажной мягкой тканью (на УФ-печати применять микрофибру для зеркал), также возможно мыть с легким мыльным раствором с последующей протиркой насухо. **Запрещено** применение абразивных порошков и жестких металлических щеток.
- **Запрещено** использование агрессивных средств очистки, таких как растворители, бензин, обезжиривающие средства, содержащих кислоты, спирты и соли, моющие средства типа «Мистер Мускул», «Fairyt» и т.д.

Гарантийные обязательства

- Изготовитель гарантирует соответствие мебели требованиям ГОСТ 16371-2014, ТР ТС 025/2012, при соблюдении условий транспортировки, хранения, сборки (для мебели, поставляемой в разобранном виде), эксплуатации.
- Срок службы изделия - 5 лет (при соблюдении условий эксплуатации мебели).
- Гарантийный срок эксплуатации мебели - 18 месяцев.

EAC

Набор мебели для детской комнаты «Тойс»
Шкаф для одежды ШК - 07
13-16.009











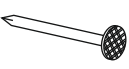
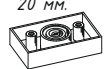





Срок службы изделия - 5 лет
Срок гарантии - 18 месяцев

Соответствует требованиям
ТР ТС 025/2012

Производитель в соответствии с буквой
А - ООО «МК БТС», г. Пенза, ул. Карпинского, д/д.99, офис 3
Б - ООО «Мебелони», Пензенская область, г. Пенза, ул. Рябова, стр. 7Д

Дата изготовления _____

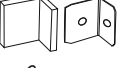
Комплектовочная ведомость					
Поз.	Наименование	Длина	Ширина	Кол-во	Упаковка
Б018	Боковина	2124	440	1	Боковины
Б019	Боковина	2124	440	1	Боковины
Бр002	Брус соединительный	768		4	Крышки
Бя001	Бок ящика	98	400	2	Боковины
Бя005	Бок ящика	142	400	4	Боковины
В003	Вязка	376	440	2	Крышки
В014	Вязка	768	440	1	Крышки
Вя005	Вязка ящика	142	710	2	Крышки
Вя006	Вязка ящика	98	710	1	Крышки
К004	Крышка	802	460	1	Крышки
К012	Крышка	802	460	1	Крышки
Л003	ЛДВП	429	796	5	Крышки
Л014	ЛДВП	738	404	3	Крышки
П002	Полка	376	440	2	Боковины
Пл004	Планка	64	768	2	Крышки
Пр009	Перегородка	1438	440	1	Боковины
Ств006	Створка	1446	396	1	Боковины
Ств006	Створка	1446	396	1	Боковины
ТО002	Труба овальная	370	60	1	Боковины
Ф011	Фасад	221	796	3	Крышки

Гвоздь 2x20  100 шт.	Опора прямоугольная 20 мм.  4 шт.	Еврвинт 6x50  22 шт.	Еврключ  1 шт.
Эксцентриковая стяжка усиленная  8 шт.	Направляющая шариковая 400мм  3 компл.	Заглушка для эксцентрика  14 шт.	Заглушка для еврвинта  10 шт.
Полкодержатель (хром)  8 шт.	Шкант 8x30  4 шт.	Шуруп 4x16  70шт.	Заглушка технологическая ф5  12 шт.
Футорка для шурупа 4x16  24 шт.	Ручка BTS №42 белый глянец  8 шт.	Фланец обальный 16 мм.  2 шт.	Петля 4-х шарнирная накладная  6 шт.
		Навес угловой с заглушкой  2 шт.	Эксцентриковая стяжка  16 шт.

Качество мебели зависит от качества сборки.
Рекомендуем доверить сборку специалистам.

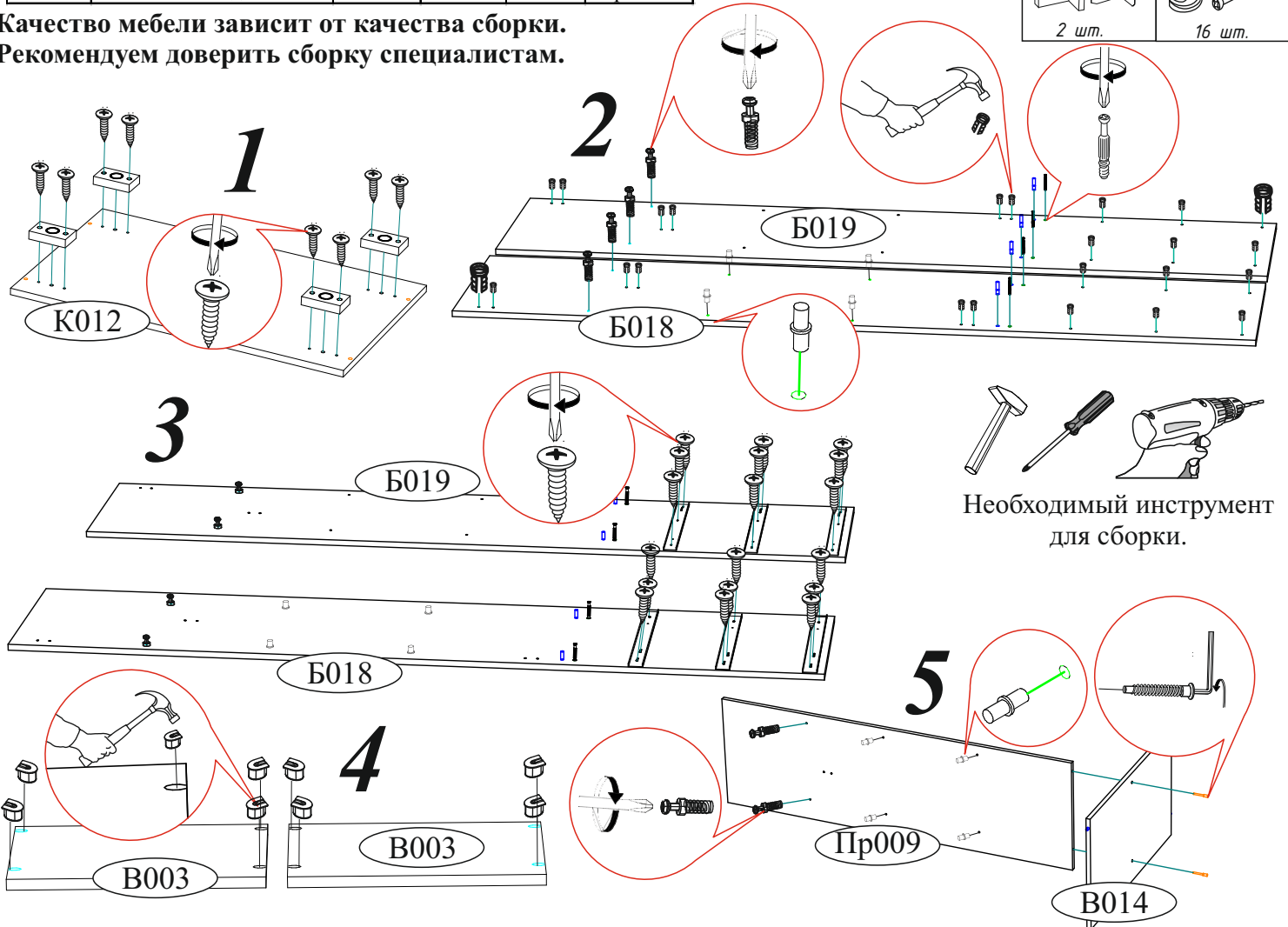

Необходимый инструмент для сборки.

Уважаемый покупатель!

Убедительная просьба сохранять упаковку до полной сборки изделия!

В случае обнаружения брака/дефекта обязательно сфотографировать выявленный дефект и этикетку на упаковке. На фотографии должно быть четко видно: наименование изделия, дату изготовления и номер бригады. Претензии по качеству без фотографии этикетки не принимаются.

EAC	Производитель в соответствии с буквой А - ООО «МК ВТС», г. Пенза, ул. Карпинского, д.49, офис 3 Б - ООО «Мебелони», Пензенская область, г. Пенза, ул. Рабова, стр. 7Д		Дата изготовления 01.01.2021	Бригада 1
	Милан ЦС-04 СЕКЦИЯ ЦЕНТРАЛЬНАЯ венге/белый глянец			
Цвет:	3/4		рок службы 5 лет.1 гарантия 24 мес.	
2504BQF10JE16AU 36803-01 00264243 11 0002				

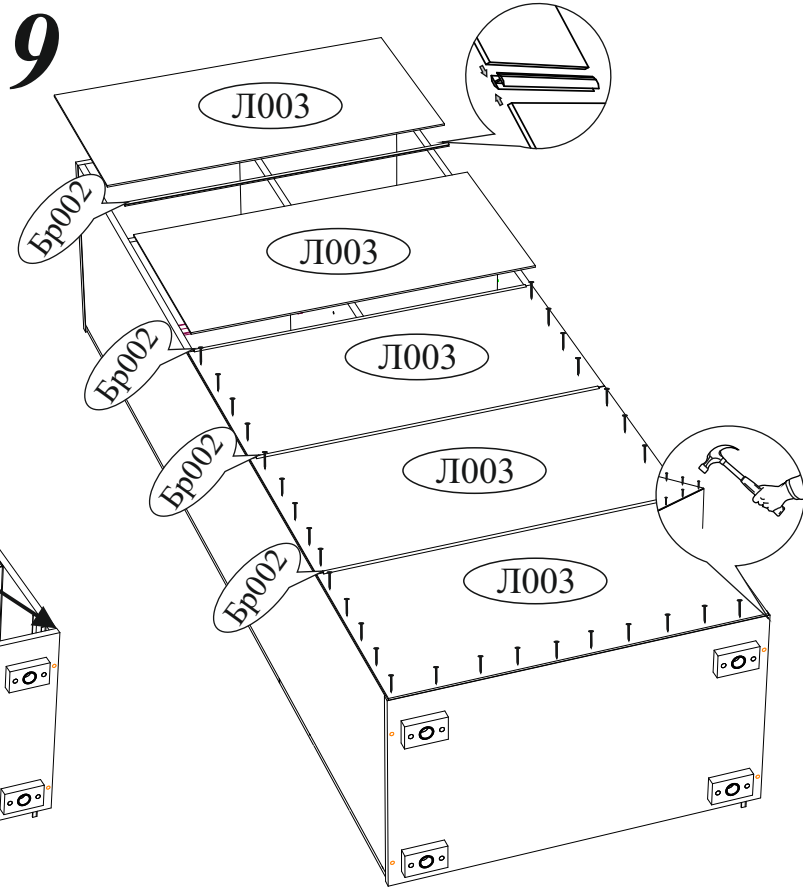
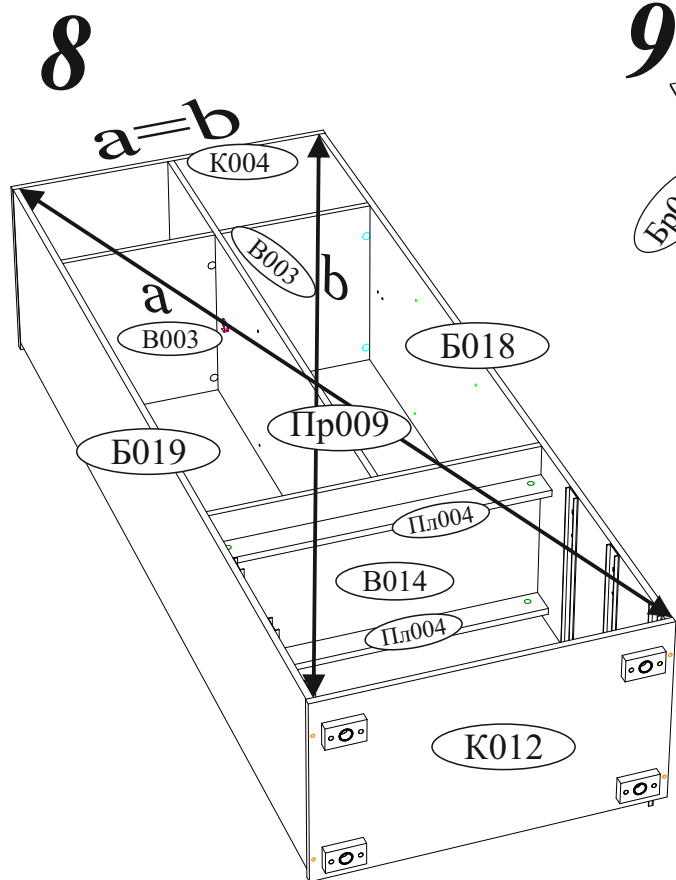
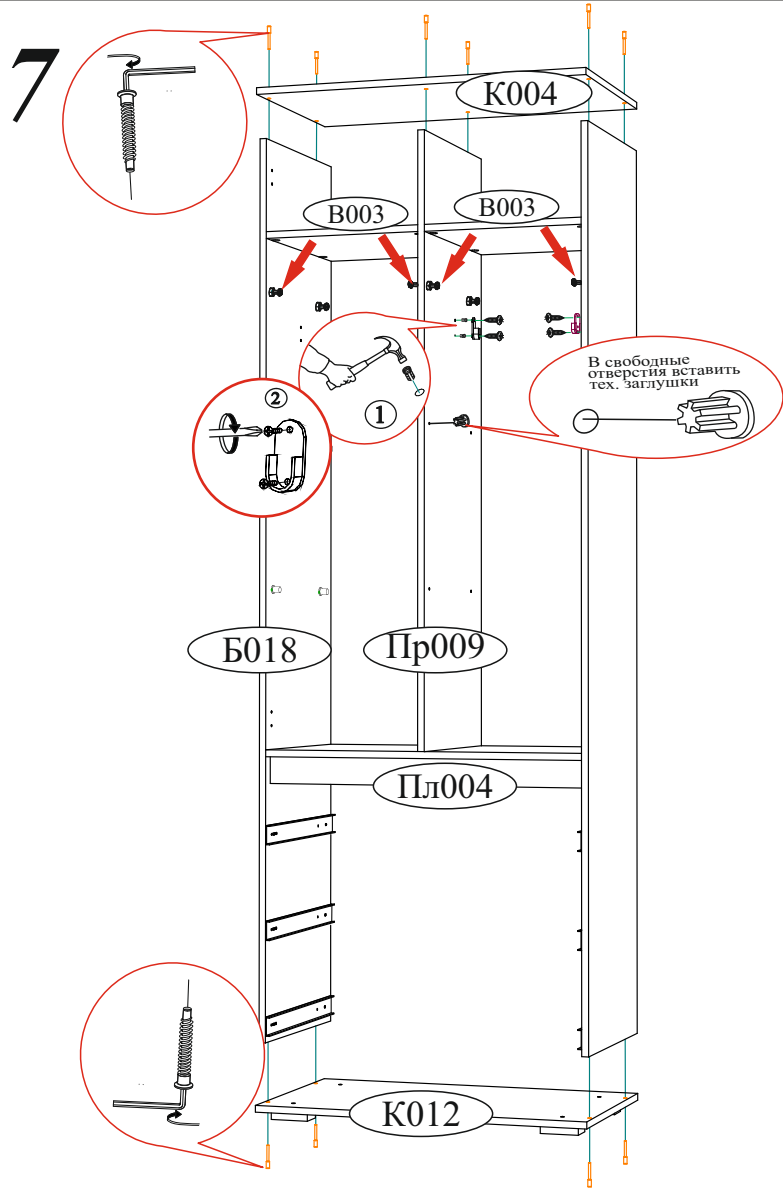
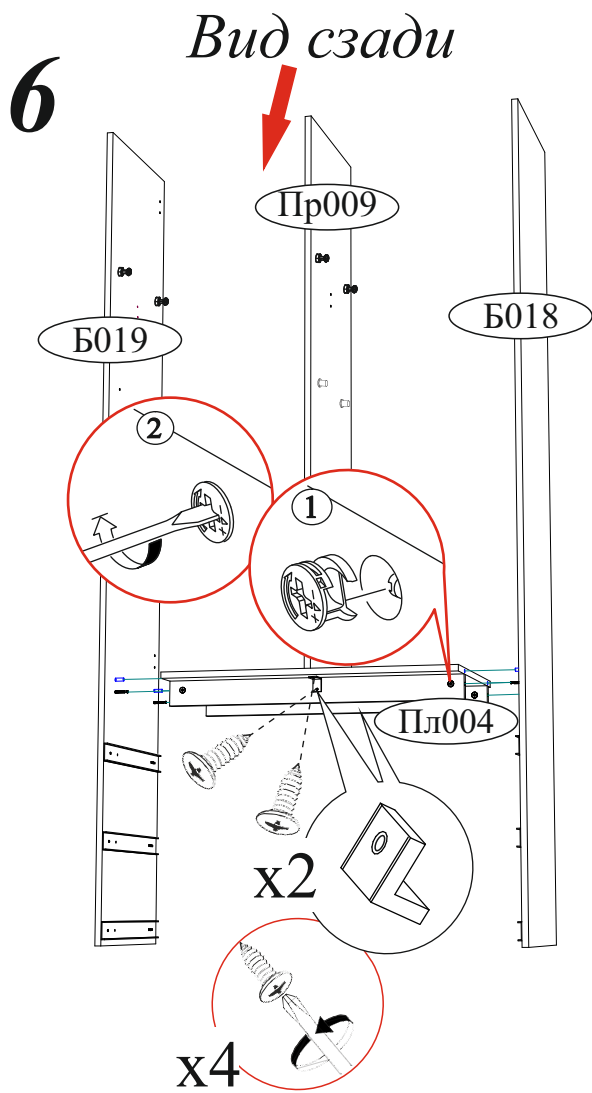

10

Сборка выдвижных ящиков

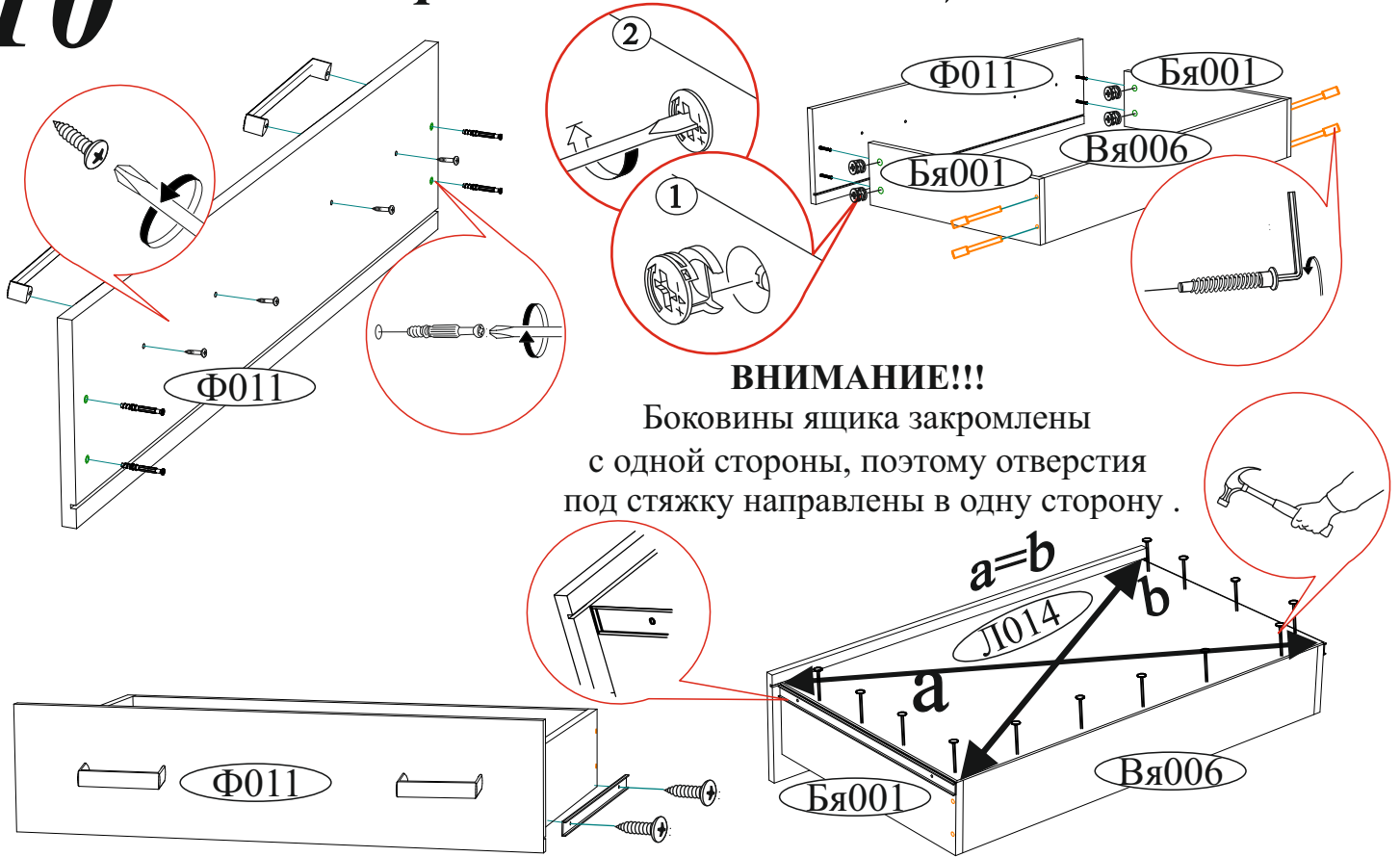

11

