

Инструкция по сборке и эксплуатации мебели

Набор мебели для спальни «Моника»

Шкаф (пенал) ПН-21

Габаритные размеры

Ширина: 502

Высота: 2176

Глубина: 510

максимальная нагрузка
на полку - 10 кг.

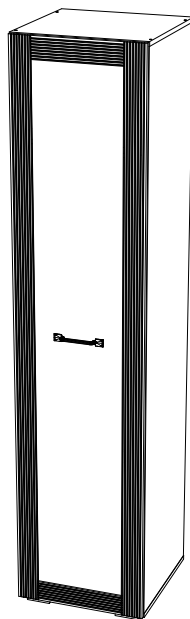

Собирается на левую
и правую сторону

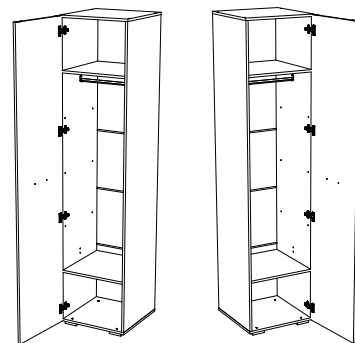

ОБЩИЕ ТЕХНИЧЕСКИЕ УКАЗАНИЯ

Настоятельно рекомендуем перед началом сборки внимательно ознакомиться с данной инструкцией, проверить наличие всех деталей и фурнитуры согласно комплекточным ведомостям, убедиться в их качестве (отсутствие царапин, сколов, вмятин и т.д.) т.к. претензии по количеству комплектующих и качеству изделия после сборки не принимаются

Сборку советуем производить вдвоём на ровной поверхности, в качестве подкладочного материала рекомендуем использовать гофрокартон от упаковок.

Производитель оставляет за собой право вносить изменения не нарушающих внешнего вида и габаритных размеров изделия (замена крепёжной фурнитуры, ножек, ручек и т. д. на аналоги).

Правила эксплуатации

Для длительного сохранения эксплуатационных и эстетических качеств мебели необходимо соблюдать следующие правила по уходу за мебелью во время ее эксплуатации:

- эксплуатировать мебель в сухом, проветриваемом помещении с температурой воздуха от +10 С до +40 С и относительной влажностью воздуха не более 70%
- в процессе эксплуатации мебели возможно ослабление крепежной фурнитуры - необходимо ее поправлять
- при эксплуатации изделий имеющие декоративные решения в виде стекла или зеркал необходимо помнить, что эксплуатация стекла и зеркал с трещиной сопряжено с риском получения травм. Следует немедленно заменить стекло/зеркало при появлении трещин.
- не допускать скопления влаги на поверхностях изделия во избежание набухания щитов и отклейки кромок
- беречь поверхности от механических повреждений, не ставить на поверхность горячие предметы
- при чистке использовать влажную ткань с применением специальных средств по уходу за мебелью с последующей протиркой поверхностей насухо
- не допускайте попадания на поверхность веществ, таких как растворители, бензин, обезжиривающие средства и др.

Гарантийные обязательства

- Изготовитель гарантирует соответствие мебели требованиям ГОСТ 16371-2014, ТР ТС 025/2012, при соблюдении условий транспортировки, хранения, сборки (для мебели, поставляемой в разобранном виде), эксплуатации.
- Срок службы изделия - 5 лет (при соблюдении условий эксплуатации мебели).
- Гарантийный срок эксплуатации мебели - 24 месяца.

EAC

Набор мебели для спальни «Моника»
Шкаф (пенал) ПН-21

Срок службы изделия - 5 лет
Срок гарантии - 24 месяца









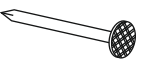

Соответствует требованиям
ТР ТС 025/2012

Производитель в соответствии с буквой
Б - ООО «Мебелони», Пензенская область, г. Пенза, ул. Рябова, стр. 7Д

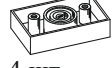
Дата изготовления _____

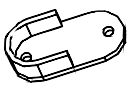
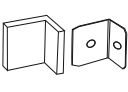
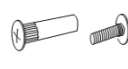
Комплектовочная ведомость

Поз.	Наименование	Длина	Ширина	Кол-во
Ств128	Створка	2150	496	1
Б173	Боковина	2124	490	2
К194	Крышка	502	490	1
К195	Крышка	502	490	1
В178	Вязка	490	468	2
Л071	ЛДВП	496	429	5
Брус соединительный 468				4
Труба овальная 16 мм. (хром) 462				1

Заглушка для эксцентрика  8 шт.	Евроключ  1 шт.	Евровинт 6x50  9 шт.	Гвоздь 2x20  40 шт.
Петля 4-х шарнирная накладная  4 шт.	Опора прямоугольная 20 мм.  4 шт.	Заглушка технологическая Ф8  4 шт.	Заглушка технологическая Ф5  24 шт.
Фланец овальный 16 мм.  2 шт.	Уголок с заглушкой  1 шт.	Стяжка межсекционная D5x32  1 шт.	Ручка BTS №45  1 шт.
Эксцентриковая стяжка  8 шт.	Шуруп 4x16  29 шт.	Футорка для шурупа 4x16  8 шт.	

**Качество мебели зависит от качества сборки.
Рекомендуем доверить сборку специалистам.
Необходимый инструмент для сборки.**

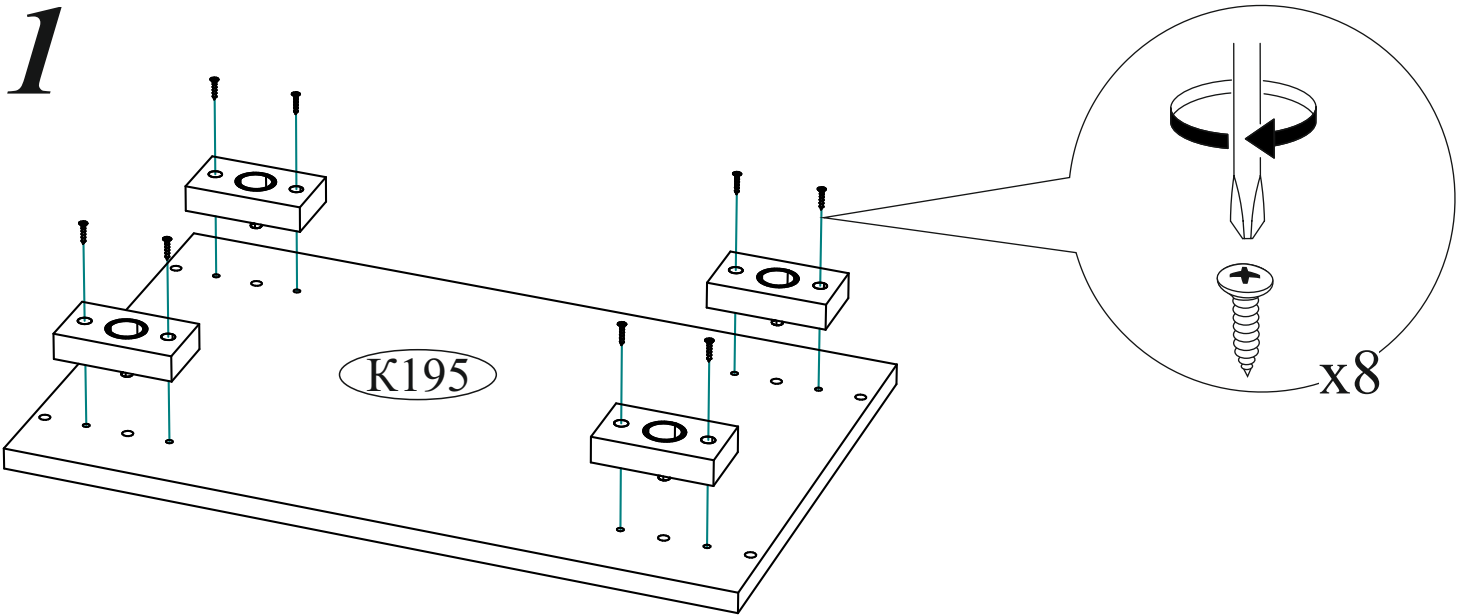
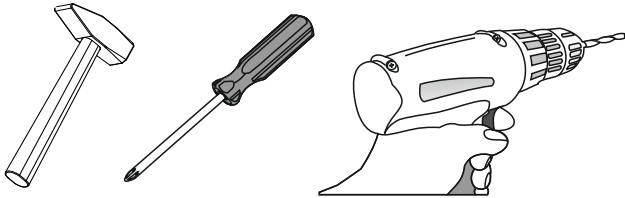

Рекомендуем сборку производить вдвоем.



Уважаемый покупатель!

Убедительная просьба сохранять упаковку до полной сборки изделия!

В случае обнаружения брака/дефекта обязательно фотографировать выявленный дефект и этикетку на упаковке. На фотографии должно быть четко видно: наименование изделия, дату изготовления и номер бригады. Претензии по качеству без фотографии этикетки не принимаются.

МЕБЕЛЮНИ 	Производитель в соответствии с буквой: ООО «Мебелюни», Пензенская область, г. Пенза, ул. Рабова, стр. 7Д	ЕАС	Дата изготовления 01.01.2021	Бригада 1
Цвет:	Селфи ПС-05 СТОЛ ПИСЬМЕННЫЙ крафт/белый глянец	Надстройка		
 23YCOHY91YSRQPH 35990-01 00287959 11 0001		2/2	www.mebelony.ru	

2

В зависимости от стороны установки створки



① x8

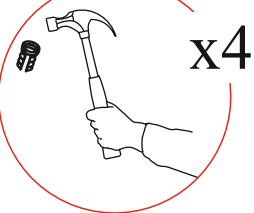
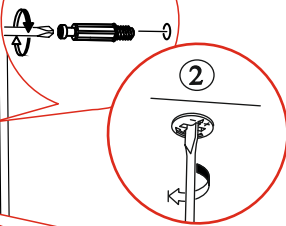

Б173

Б173

В178



В зависимости от стороны установки створки

3

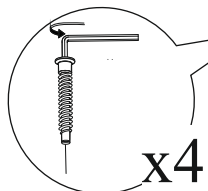

К194

В178

x2

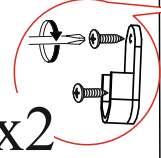

В свободные отверстия вставить заглушки

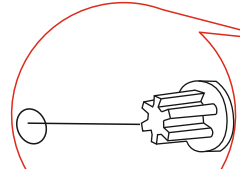

Б173

Б173

В178

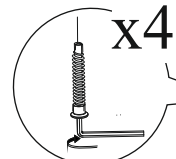

К195

4

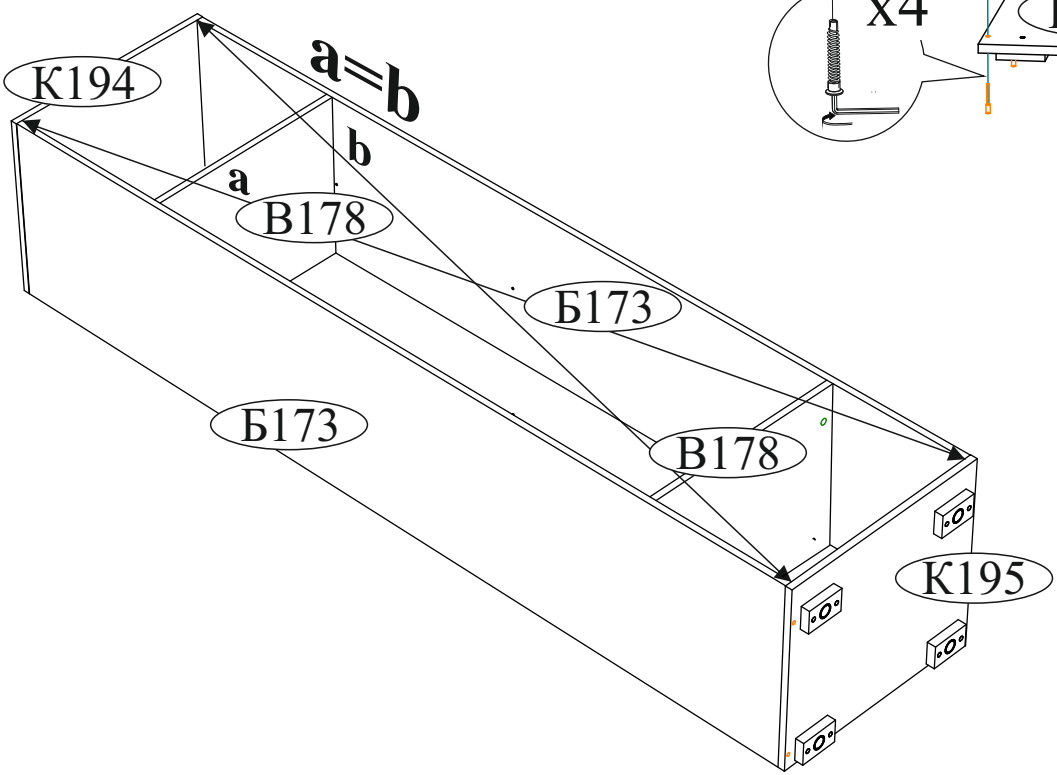

5

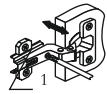
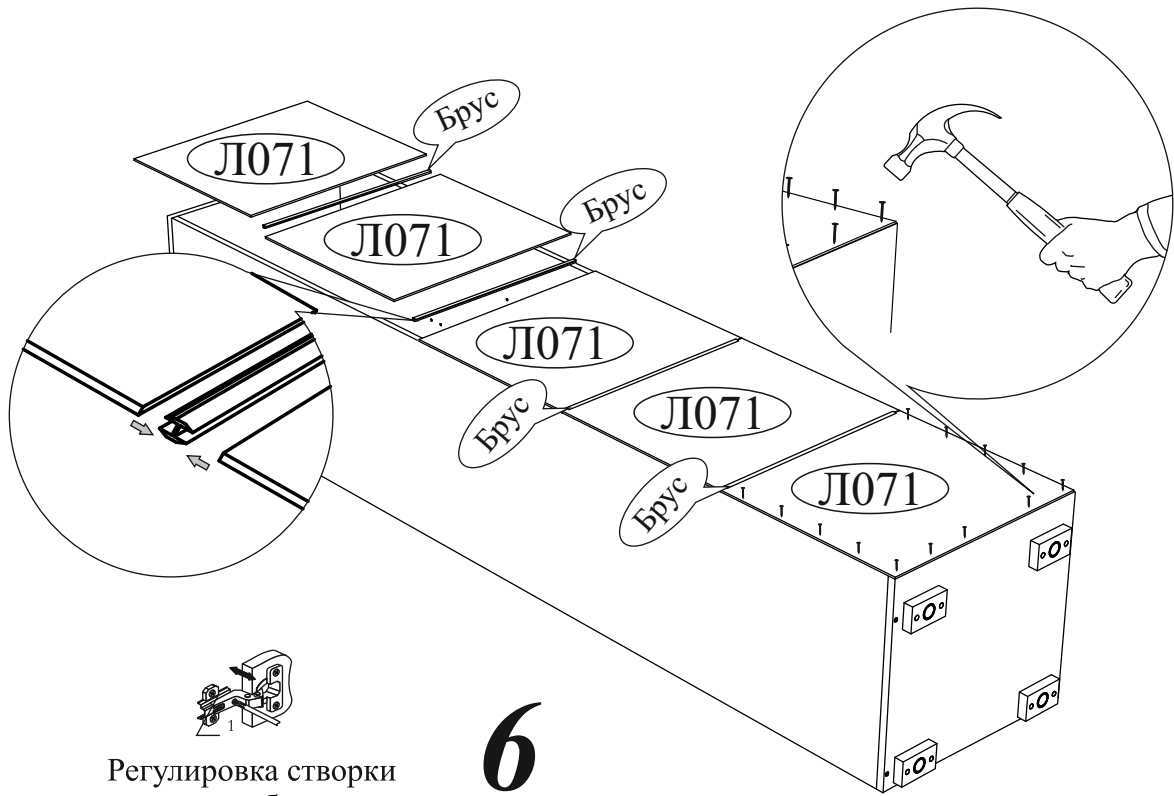

Регулировка створки по глубине

6

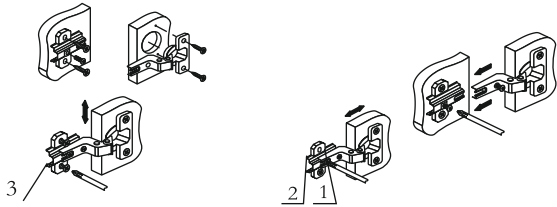

Регулировка створки по высоте

Регулировка створки по ширине

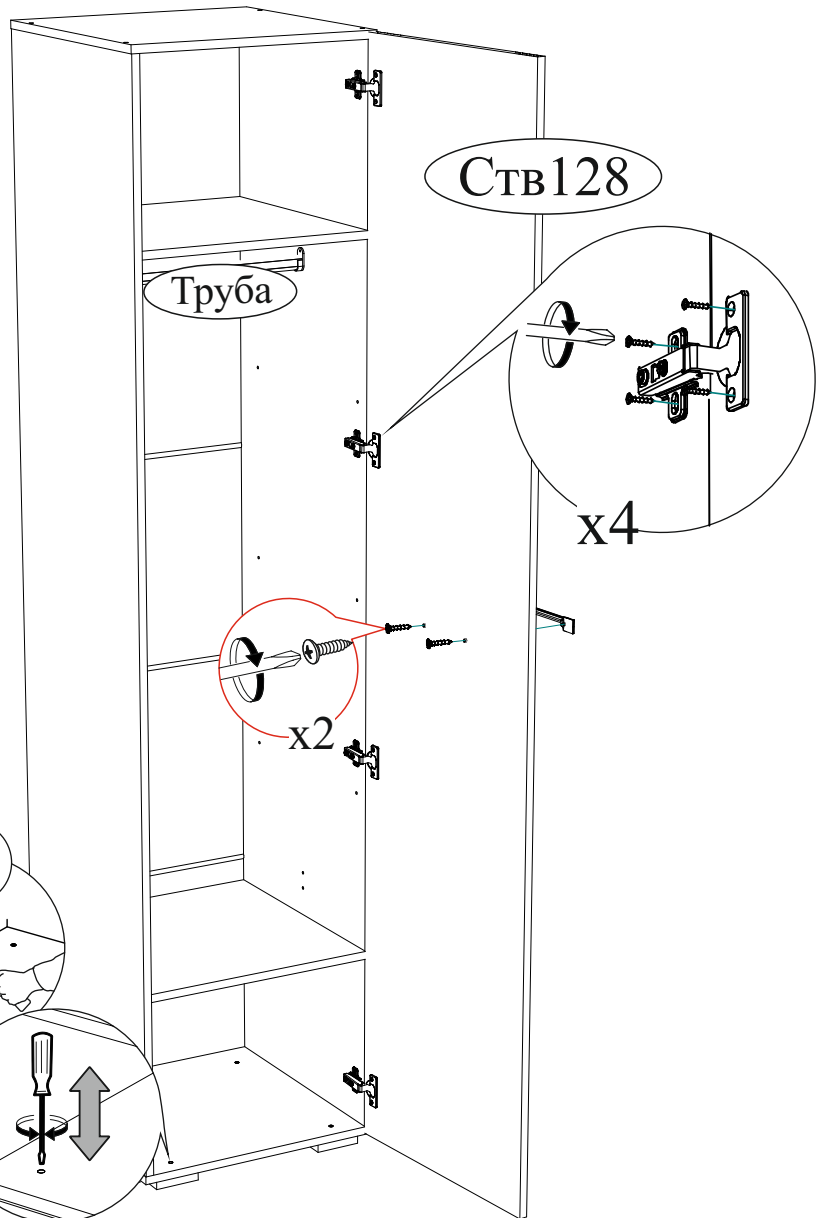

ВНИМАНИЕ!!!

Не вставляйте на открытые ящики!



Не тяните за открытые створки!



Рекомендуем закрепить мебель к стене или к другой мебели.

Уважаемый покупатель!

Выражаем Вам искреннюю благодарность за выбор нашей мебели!